

Stickmuster:KK1483 Naehmaschine 2 13er.EMB

Höhe: 69.0 mm
 Breite: 130.1 mm
 Stiche: 4.133
 Farben: 5
 Farbwechsel: 6
 Fadenschnitte: 11
 Maschinenformat: Janome
 Rahmen: Brother 180x130
 Stoffart: Reine Baumwolle
 Benötigte Stabilisierung: Deckschicht:
 Stickvlies: Abreißbar x 2
 Spulen-Fadenverbrauch: 6.68m

Farbreihenfolge:

#	Farbe	Element	Code	Name	Tabelle
1.	10	vorzeichnen	2674	Steel	Isacord 40
2.	11	Stoff auflegen, fixieren und danach knappkantig zurückschneiden	0020	Black	Hatch Default
3.	9		2702	Grape Jelly	Isacord 40
4.	8		1876	Chocolate	Hatch Default
5.	10	vorzeichnen	2674	Steel	Isacord 40
6.	11	Stoff auflegen, fixieren und danach knappkantig zurückschneiden	0020	Black	Hatch Default
7.	6		2704	Purple Passion	Isacord 40

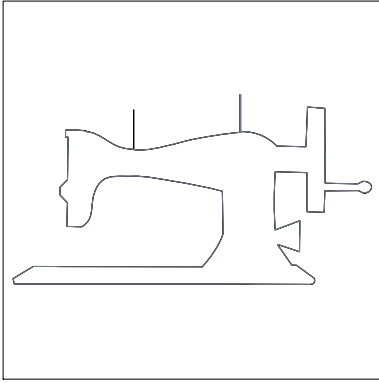

Stopp #: 1
 Element: vorzeichnen
 Code: 2674
 Name : Steel
 Tabelle: Isacord 40
 Stiche: 297
 Verwendeter Faden: 1.46m

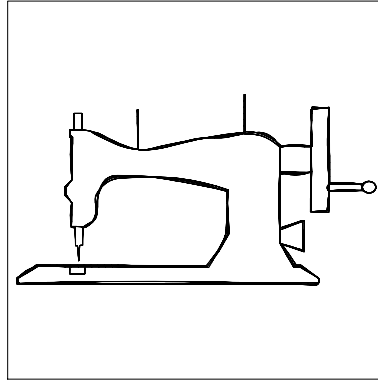

Stopp #: 2
 Element: Stoff auflegen, fixieren
 und danach knappkantig
 zurückschneiden
 Code: 0020
 Name : Black
 Tabelle: Hatch Default
 Stiche: 2.917
 Verwendeter Faden: 14.05m

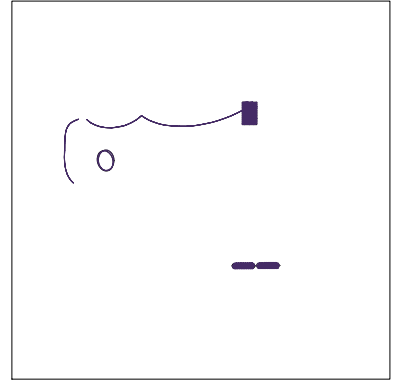

Stopp #: 3
 Element:
 Code: 2702
 Name : Grape Jelly
 Tabelle: Isacord 40
 Stiche: 477
 Verwendeter Faden: 2.12m



Stopp #: 4
 Element:
 Code: 1876
 Name : Chocolate
 Tabelle: Hatch Default
 Stiche: 124
 Verwendeter Faden: 0.46m

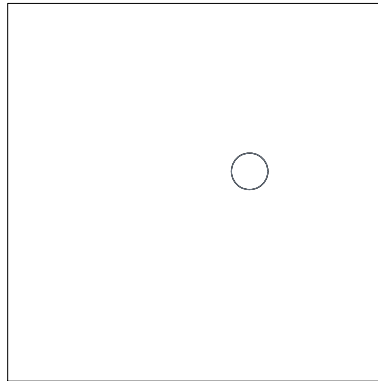

Stopp #: 5
 Element: vorzeichnen
 Code: 2674
 Name : Steel
 Tabelle: Isacord 40
 Stiche: 36
 Verwendeter Faden: 0.14m

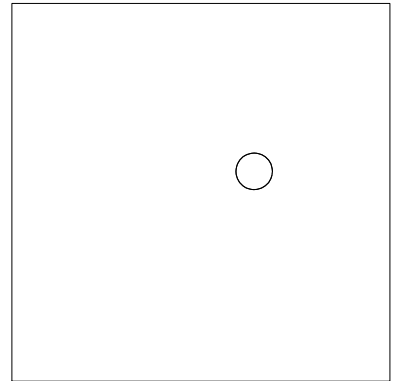

Stopp #: 6
 Element: Stoff auflegen, fixieren
 und danach knappkantig
 zurückschneiden
 Code: 0020
 Name : Black
 Tabelle: Hatch Default
 Stiche: 33
 Verwendeter Faden: 0.13m

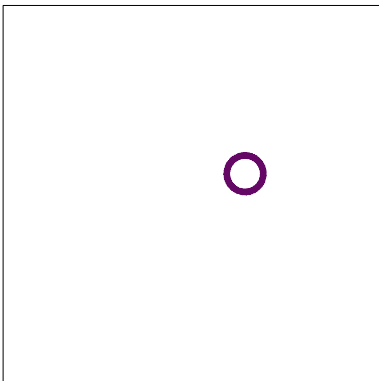

Stopp #: 7
 Element:
 Code: 2704
 Name : Purple Passion
 Tabelle: Isacord 40
 Stiche: 249
 Verwendeter Faden: 1.19m